

Varenummer: 12755000050800
Beskrivelse: KLEE-coil 755 000 050.800
M5 Messing

Mål

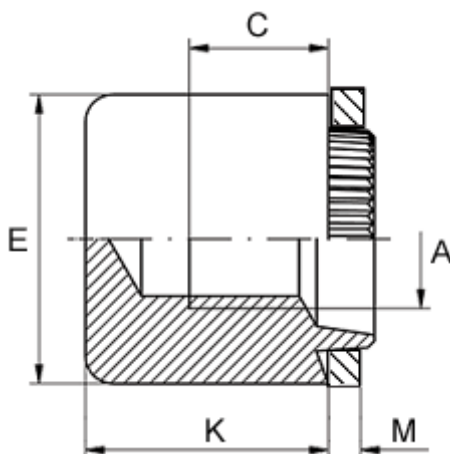

Anbefalet huldia. for ekstrem belastning	= 8.2
Anbefalet huldia. for normal brug	= 8.4
Højde K	= 10.0
Indvendigt gevind A	= M5
Min. gevindlængde C	= 5.0
Pladetykkelse M	= 4,1 til 4,3
Udvendig diameter E	= 11.0